

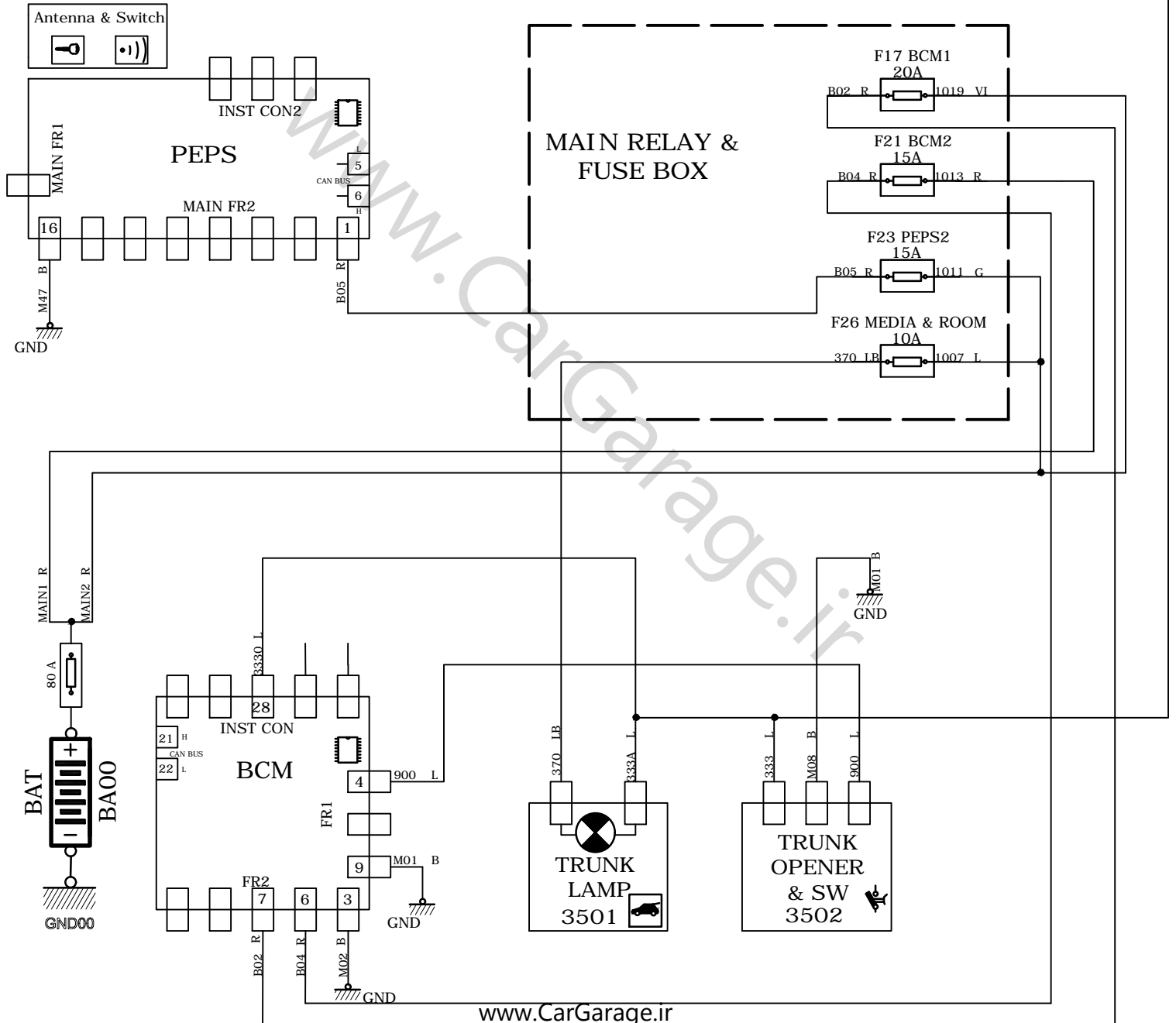

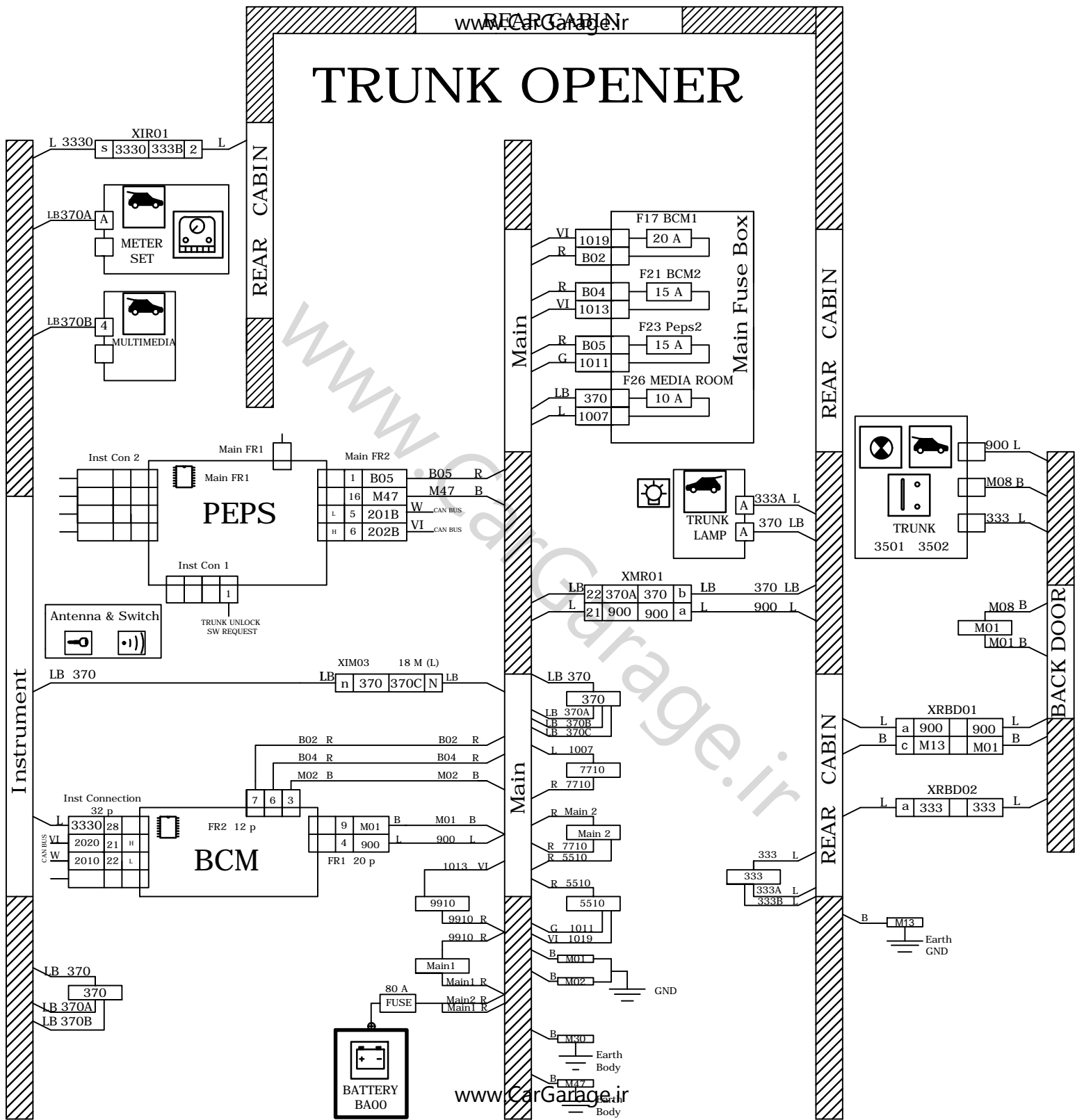

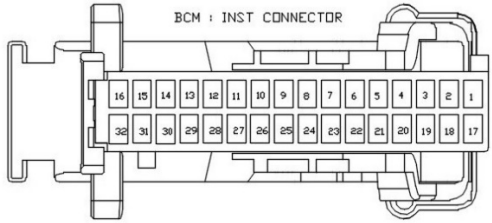

# TRUNK OPENER

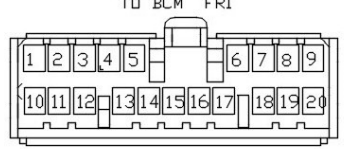

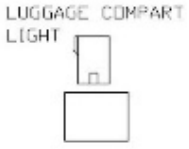
# TRUNK OPENER

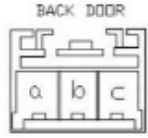

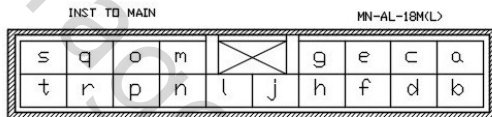
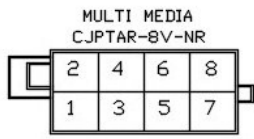
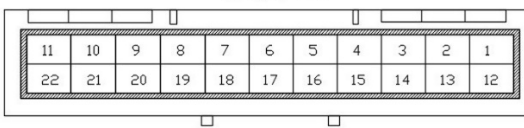
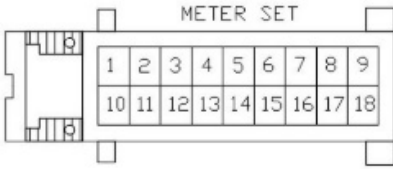
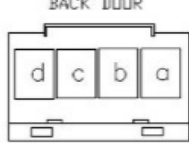
<p>کانکتور دسته سیم داشبورد به بی سی ام BCM (INST CON)</p> 	<p>کانکتور دسته سیم اصلی به BCM (FR1)</p> 
<p>کانکتور دسته سیم اصلی به PEPS(FR2)</p> 	<p>کانکتور ارتباط دسته سیم عقب به چراغ صندوق عقب TRUNK LIGHT</p> 
<p>کانکتور دسته سیم اصلی به باتری MAIN</p> 	<p>کانکتور ارتباط دسته سیم عقب به دسته سیم درب صندوق عقب 1 عقب</p> 
<p>کانکتور دسته سیم داشبورد به دسته سیم عقب XIR01</p> 	<p>کانکتور رابط دسته سیم اصلی به داشبورد XIM03</p> 
<p>کانکتور دسته سیم داشبورد به مولتی مدیا XIMM81</p> 	<p>کانکتور رابط دسته سیم اصلی به دسته سیم عقب XMR01</p> 
<p>کانکتور دسته سیم داشبورد به مجموعه پشت آمپر METERSET 0004</p> 	<p>کانکتور ارتباط دسته سیم عقب به دسته سیم درب صندوق عقب XRBD02</p> 

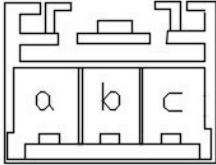
	<p>کانکتور ارتباط دسته سیم عقب به دسته سیم درب صندوق عقب</p> <p>XRBD01</p> <p>BACK DOOR</p> 
--	--

www.CarGarage.ir